

## 男子60kg級 (第1試合場)

- 1 後藤 悠真 ( 宮崎日大 )
- 2 松本 来斗 ( 鵬翔 )
- 3 中丸 理輝 ( 延岡学園 )
- 4 板東 魂 ( 宮崎日大 )
- 5 落合 栄斗 ( 日章学園 )
- 6 向井 惇紘 ( 延岡学園 )
- 7 菅 清一郎 ( 宮崎日大 )
- 8 藪押 力聖 ( 鵬翔 )
- 9 佐藤 啓 ( 宮崎日大 )

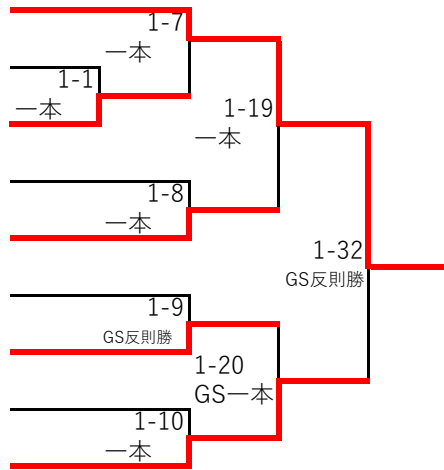

- 落合 栄斗 ( 日章学園 )
- 菅 清一郎 ( 宮崎日大 )

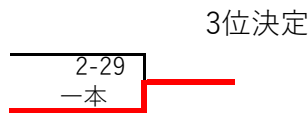

## 男子66kg級 (第1試合場)

- 1 西川 史悠 ( 延岡学園 )
- 2 海野 颯斗 ( 富島 )
- 3 津田 岳門 ( 日章学園 )
- 4 川上 麟 ( 大宮 )
- 5 齐藤 亮志 ( 延岡学園 )
- 6 堀内 海聖 ( 産経大 )
- 7 千田 煌雅 ( 延岡学園 )
- 8 坂本 大河 ( 富島 )
- 9 岩切 真奎 ( 日章学園 )
- 10 宮里 太豪 ( 産経大 )
- 11 詠田 吏貴 ( 日章学園 )
- 12 大西 弘也 ( 宮崎日大 )

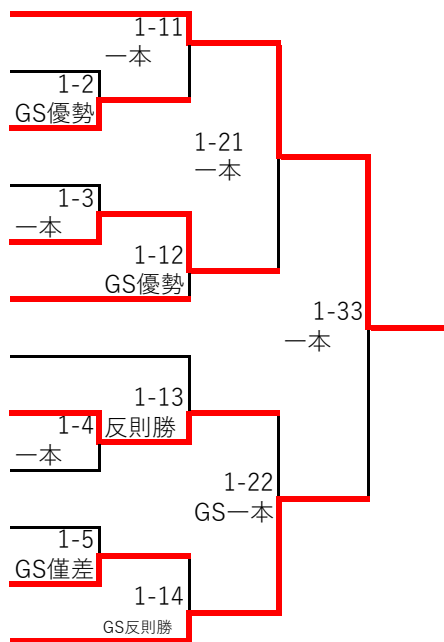

- 齐藤 亮志 ( 延岡学園 )
- 坂本 大河 ( 富島 )

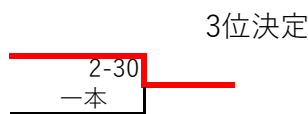

## 男子73kg級 (第1試合場)

- 1 美村 龍誠 ( 延岡学園 )
- 2 落 椰真斗 ( 鵬翔 )
- 3 鈴木 叶太 ( 延岡学園 )
- 4 川上 峻 ( 大宮 )
- 5 黒木 光輔 ( 延岡学園 )
- 6 佐藤 匠馬 ( 延岡学園 )
- 7 宮田 輝 ( 宮崎地区 )
- 8 今村 皇聖 ( 延岡学園 )
- 9 中武 夢叶 ( 宮崎日大 )

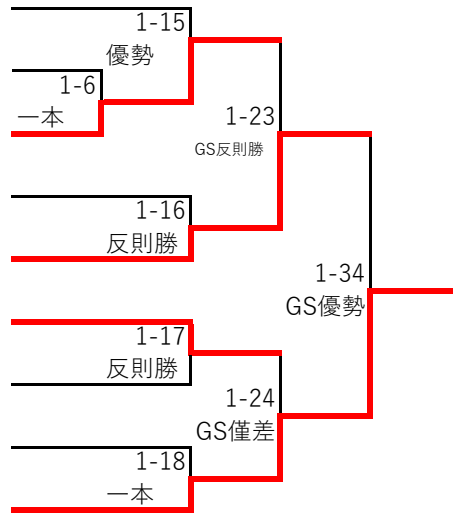

- 鈴木 叶太 ( 延岡学園 )
- 佐藤 匠馬 ( 延岡学園 )

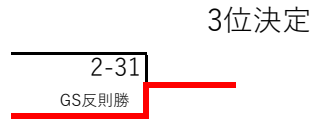

## 男子81kg級 (第2試合場)

- 1 甲斐 大詩 ( 延岡学園 )
- 2 永榮 優賢 ( 延岡学園 )
- 3 小浦 大叶 ( 宮崎日大 )
- 4 城後 海馬 ( 日章学園 )
- 5 山本 大就 ( 延岡学園 )
- 6 三浦 些丞 ( 宮崎日大 )

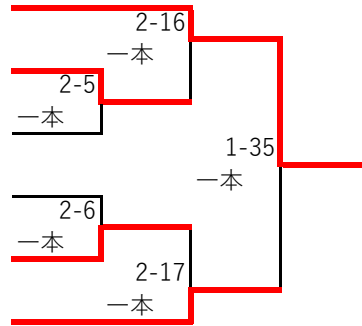

- 永榮 優賢 ( 延岡学園 )
- 山本 大就 ( 延岡学園 )

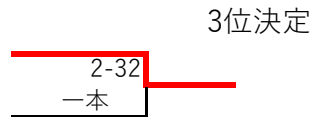

## 男子90kg級 (第2試合場)

- |       |        |          |
|-------|--------|----------|
| 1     | 戸高 連之介 | ( 延岡学園 ) |
| 2     | 松本 悠希  | ( 富島 )   |
| 3     | 金丸 蒼昊  | ( 日章学園 ) |
| 4     | 山下 叶夢  | ( 日章学園 ) |
| 5     | 原田 瑞樹  | ( 産経大 )  |
| 6     | 落合 拓昌  | ( 日章学園 ) |
| 7     | 牧野 逞真  | ( 延岡学園 ) |
| 8     | 田久保 輝星 | ( 鵬翔 )   |
| 9     | 小城 亜門  | ( 宮崎日大 ) |
| ----- |        |          |
|       | 原田 瑞樹  | ( 産経大 )  |
|       | 落合 拓昌  | ( 日章学園 ) |

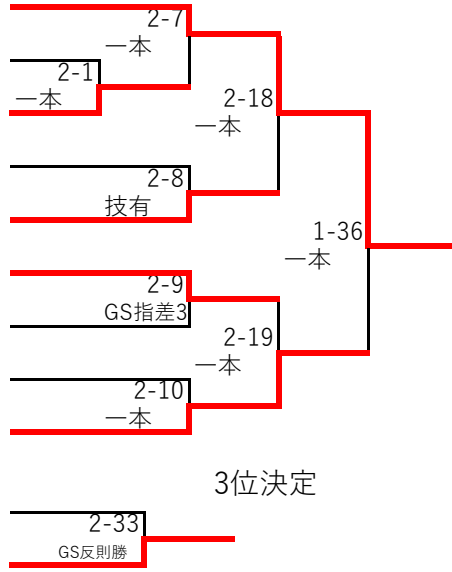

## 男子100kg級 (第2試合場)

- |       |        |           |
|-------|--------|-----------|
| 1     | 柳本 勇翔  | ( 延岡学園 )  |
| 2     | 梅崎 日心  | ( 産経大 )   |
| 3     | 高本 光雅  | ( 日章学園 )  |
| 4     | 猪ヶ倉 大地 | ( 日章学園 )  |
| 5     | 江藤 宗太  | ( 宮崎日大 )  |
| 6     | 川島 勇之介 | ( 鵬翔 )    |
| 7     | 河野 翔多  | ( 宮崎日大 )  |
| 8     | 内田 隆斗  | ( 日章学園 )  |
| 9     | 新倉 輝   | ( 産経大 )   |
| 10    | 佐藤 弘崇  | ( 延岡学園 )  |
| 11    | 長友 洸樹  | ( 宮崎県警察 ) |
| ----- |        |           |
|       | 川島 勇之介 | ( 鵬翔 )    |
|       | 佐藤 弘崇  | ( 延岡学園 )  |

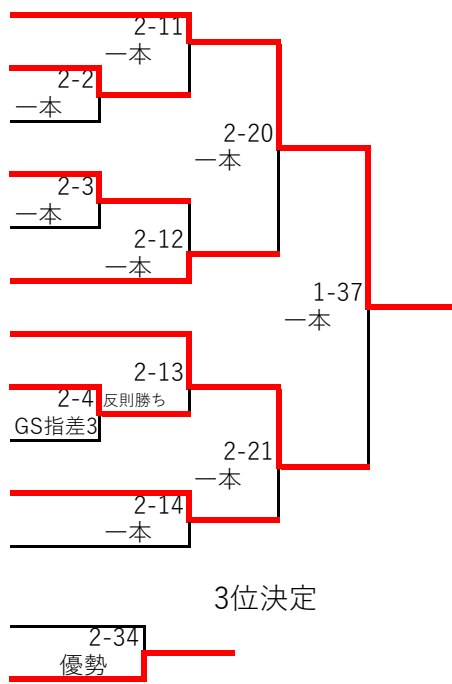

## 男子100超級 (第2試合場)

- |       |       |          |
|-------|-------|----------|
| 1     | 工藤 悠祐 | ( 延岡学園 ) |
| 2     | 成合 楓  | ( 鵬翔 )   |
| 3     | 首藤 豊秀 | ( 延岡学園 ) |
| 4     | 川越 匡人 | ( 延岡学園 ) |
| 5     | 新藤 翔  | ( 延岡学園 ) |
| ----- |       |          |
|       | 首藤 豊秀 | ( 延岡学園 ) |
|       | 川越 匡人 | ( 延岡学園 ) |

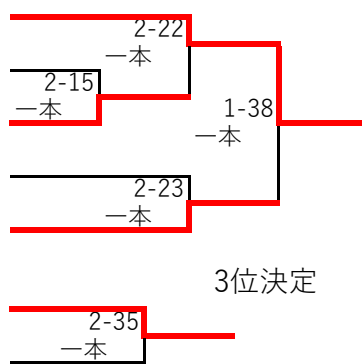

## 女子48kg級 (第3試合場)

1	田畑 綾恋	( 小林西 )
2	甲斐 音彩	( 小林西 )
3	坂本 萌々菜	( 宮崎日大 )
4	油谷 愛華	( 小林西 )
5	植田 ころろ	( 宮崎日大中 )

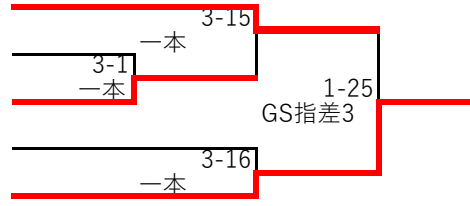

坂本 萌々菜	( 宮崎日大 )
油谷 愛華	( 小林西 )

3位決定

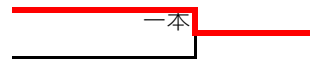

## 女子52kg級 (第3試合場)

1	福永 葉子	( 宮崎日大 )
2	長嶺 葵	( 鵬翔 )
3	甲斐 夏姫	( 小林西 )
4	木村 至希	( 小林西 )
5	吉村 瑞希	( 産経大 )
6	野本 朱夏	( 鵬翔 )
7	渡辺 そら	( 宮崎日大 )

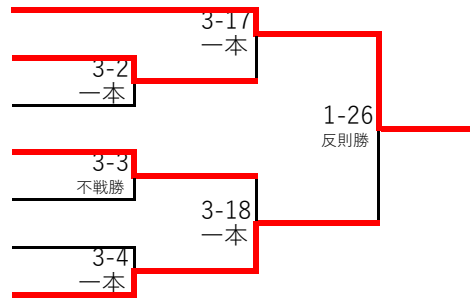

長嶺 葵	( 鵬翔 )
木村 至希	( 小林西 )

3位決定

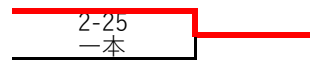

## 女子57kg級 (第3試合場)

1	村岡 七穂	( 小林西 )
2	細川 愛史	( 鵬翔 )
3	鍋倉 結花	( 宮崎日大 )
4	堀切 玲希	( 小林西 )
5	小西 柚葉	( 宮崎日大 )
6	益田 愛唯	( 鵬翔 )
7	光永 和愛	( 宮崎日大 )
8	上野 楓	( 小林西 )

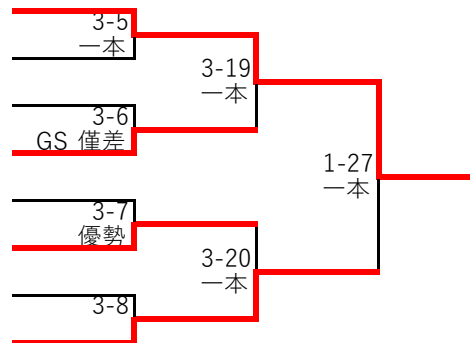

堀切 玲希	( 小林西 )
益田 愛唯	( 鵬翔 )

3位決定

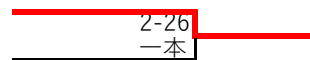

## 女子63kg級 (第3試合場)

- |   |        |          |
|---|--------|----------|
| 1 | 原田 萌仔  | ( 産経大 )  |
| 2 | 池田 希愛  | ( 小林西 )  |
| 3 | 岡本 文那  | ( 宮崎日大 ) |
| 4 | 東 鈴華   | ( 日章学園 ) |
| 5 | 小城 琴音  | ( 宮崎日大 ) |
| 6 | 長友 奈々実 | ( 鵬翔 )   |
| 7 | 高本 みな  | ( 日章学園 ) |
| 8 | 平野 遥   | ( 小林西 )  |

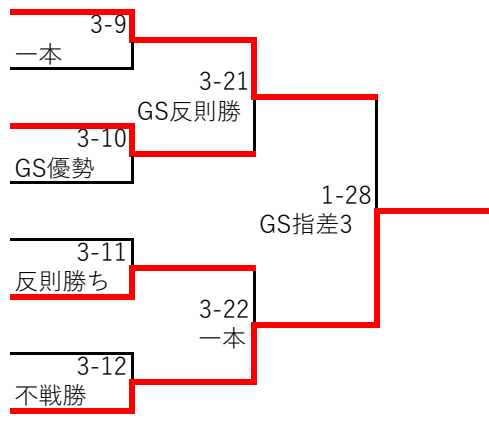

- |        |          |
|--------|----------|
| 岡本 文那  | ( 宮崎日大 ) |
| 長友 奈々実 | ( 鵬翔 )   |

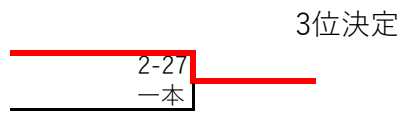

## 女子70kg級 (第3試合場)

- |   |       |          |
|---|-------|----------|
| 1 | 岩永 里穂 | ( 宮崎日大 ) |
| 2 | 綾部 苺寧 | ( 妻 )    |
| 3 | 岡田 藍  | ( 鵬翔 )   |

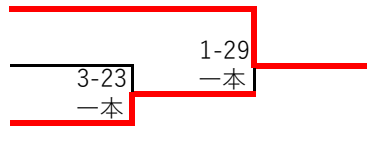

## 女子78kg級 (第3試合場)

- |   |       |          |
|---|-------|----------|
| 1 | 平石 海葉 | ( 宮崎日大 ) |
| 2 | 邑山 らぶ | ( 日章学園 ) |
| 3 | 日高 愛理 | ( 小林西 )  |
| 4 | 福永 茉紘 | ( 小林西 )  |
| 5 | 川口 彩絵 | ( 鵬翔 )   |
| 6 | 吉田 心花 | ( 小林西 )  |

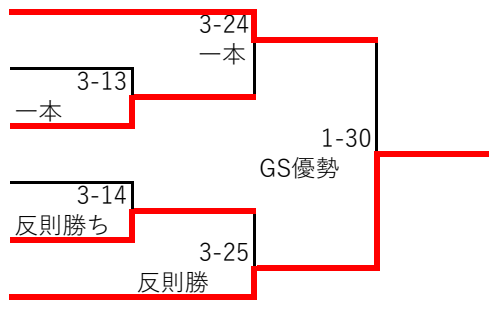

- |       |         |
|-------|---------|
| 日高 愛理 | ( 小林西 ) |
| 川口 彩絵 | ( 鵬翔 )  |

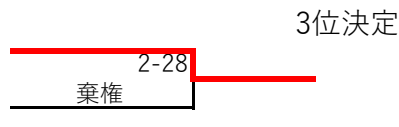

## 女子78kg級 (第3試合場)

- |   |        |          |
|---|--------|----------|
| 1 | 白阪 光   | ( 宮崎日大 ) |
| 2 | 吉永 万梨亜 | ( 日章学園 ) |
| 3 | 山元 夏姫  | ( 鵬翔 )   |

