

# 令和5年度 宮崎県高等学校柔道選手権大会 個人試合

## - 60kg級

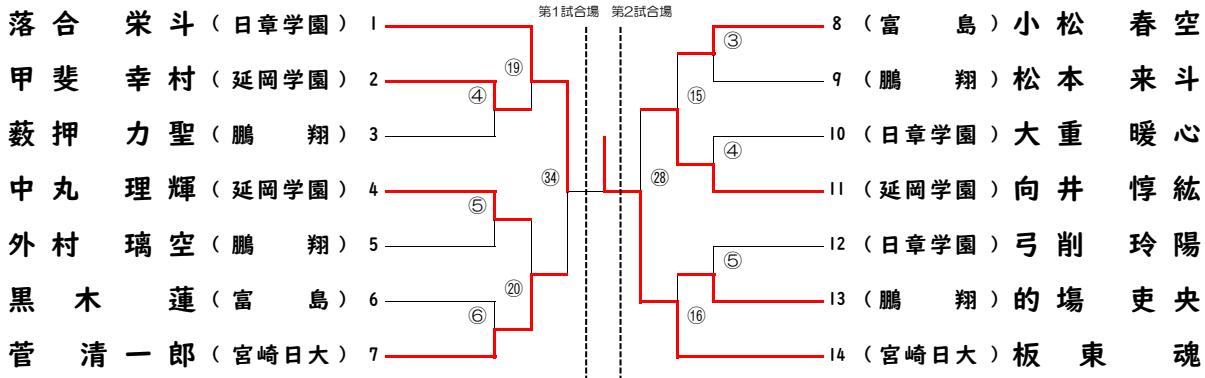

## - 66kg級

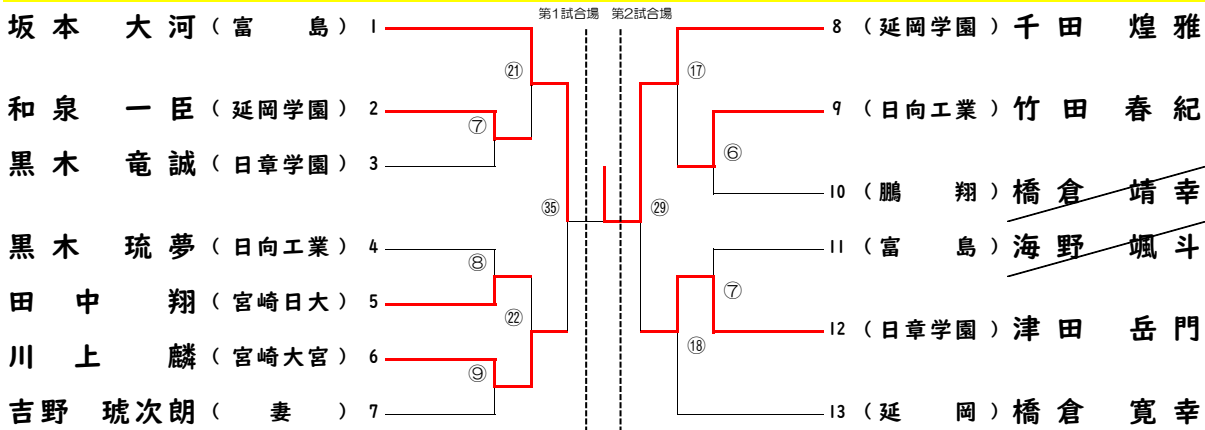

## - 73kg級

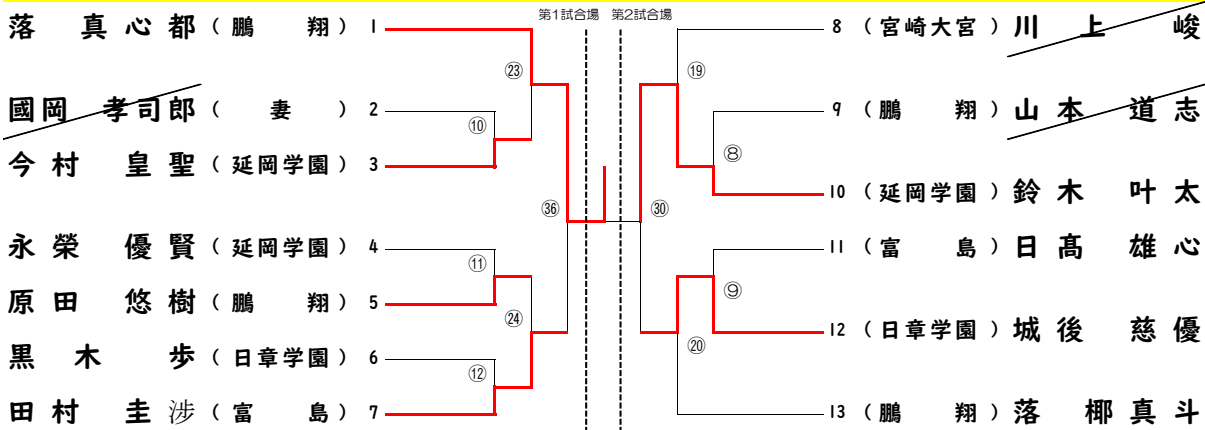

## - 81kg級

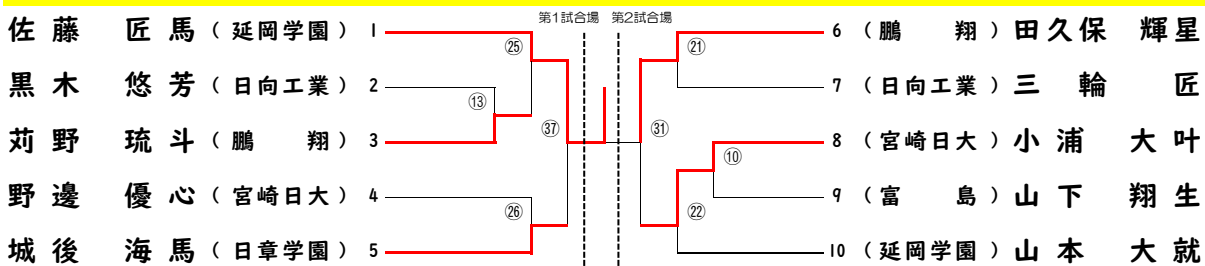

# 令和5年度 宮崎県高等学校柔道選手権大会 個人試合

## 男子無差別級

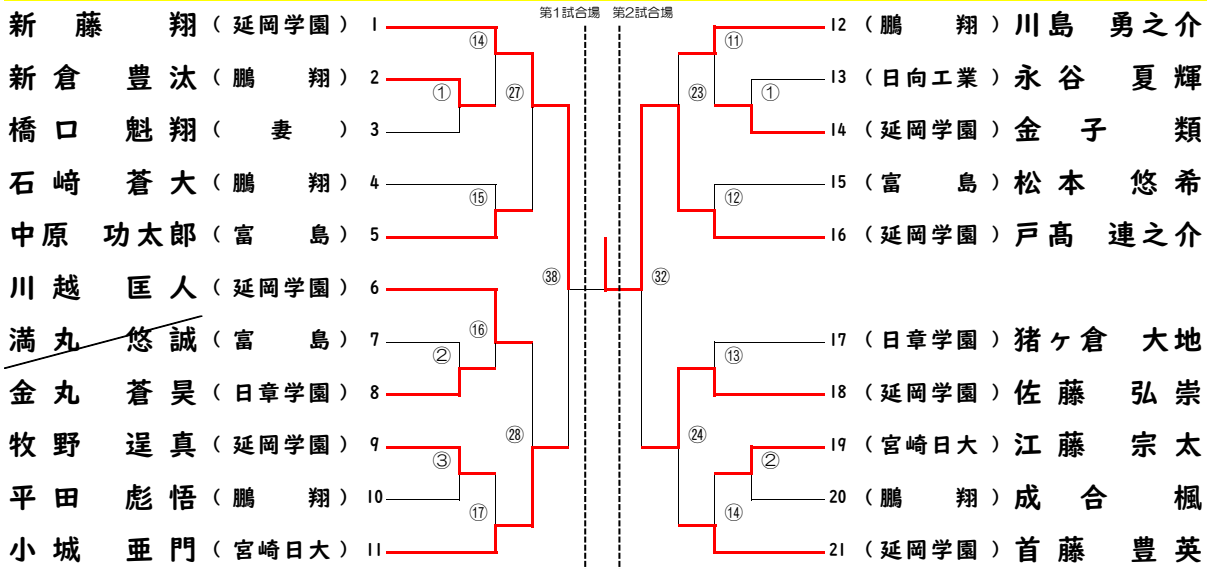

## - 48kg級

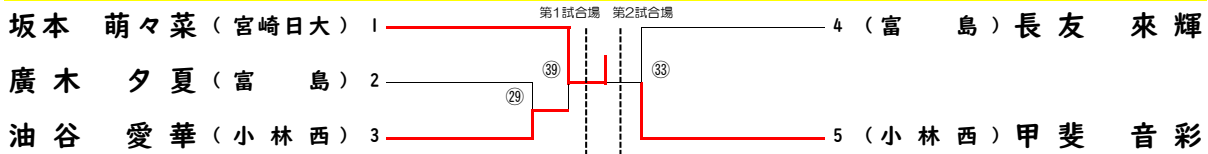

## - 52kg級

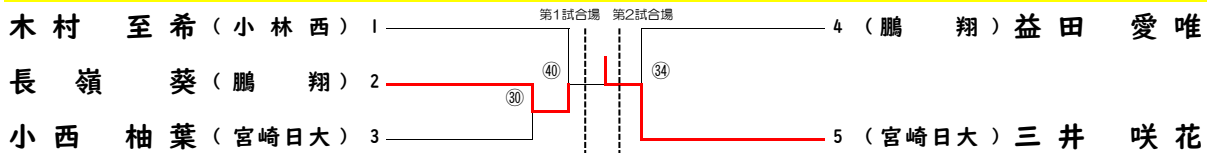

## - 57kg級

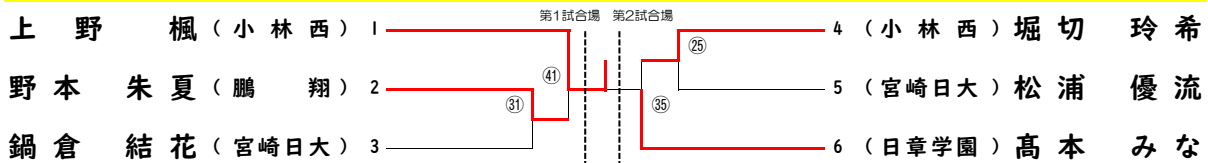

## - 63kg級

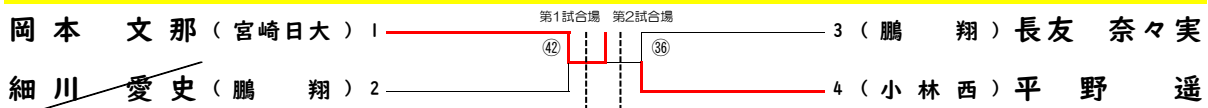

## 女子無差別級

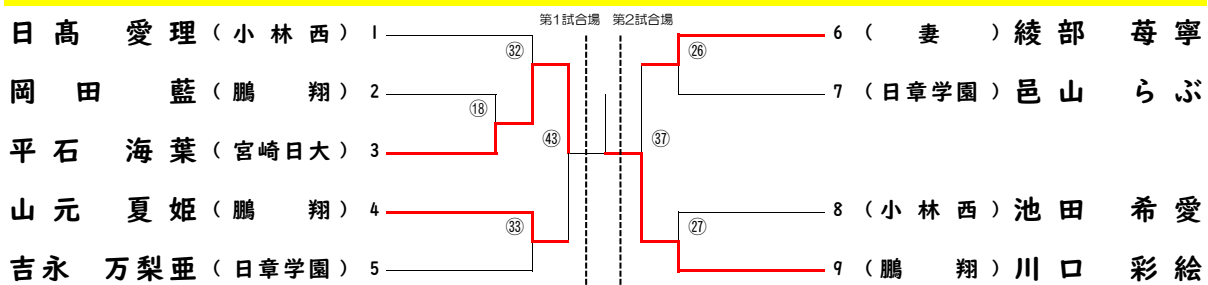

令和5年度 宮崎県高等学校柔道選手権大会（全国選手権予選）

R6. 1. 13（土） 宮崎県武道館

記 録 用 紙（個人試合）

第【                      】試合場

階 級	回戦	赤	記入者：			白
		選手名 学校名	記号 内容	決まり技 時間	記号 内容	選手名 学校名
60	準決勝	落合 栄斗	○	小内刈	×	菅 清一郎
		日章学園	一本	GS 3:24		宮崎日大
60	準決勝	向井 惇紘	×	背負投	○	板東 魂
		延岡学園		2:57	一本	宮崎日大
66	準決勝	坂本 大河	○	優勢勝	×	川上 麟
		富島	技有	GS 0:39		宮崎大宮
66	準決勝	千田 煌雅	○	袈裟固	×	津田 岳門
		延岡学園	一本	2:57		日章学園
73	準決勝	落 真心都	○	合わせ技	×	田村 圭涉
		鵬翔	一本	2:22		富島
73	準決勝	鈴木 叶太	○	袈裟固	×	城後 慈優
		延岡学園	一本	2:51		日章学園
81	準決勝	佐藤 匠馬	○	優勢勝	×	城後 海馬
		延岡学園	技有	GS 2:36		日章学園

記録方法 ⇒ 決まり技名は、正確に記入する。判断がつかない場合は、審判委員に確認すること。  
 一本、合せ技、技有、僅差勝、僅差負、反則負、反則勝、指差1、指差2、不戦勝、負傷勝などの言葉を記入する。  
 プログラム記載の試合番号記入する。個人試合準決勝以上は、男女階級を明記すること。GSは、経過時間を記入。

令和5年度 宮崎県高等学校柔道選手権大会（全国選手権予選）

R6. 1. 13（土） 宮崎県武道館

記録用紙（個人試合）

第【                      】試合場

階級	回戦	赤	記入者：			白
		選手名 学校名	記号 内容	決まり技 時間	記号 内容	選手名 学校名
81	準決勝	田久保 輝星	○	優勢勝	×	小浦 大叶
		鵬翔	技有	3:00		宮崎日大
無差別	準決勝	新藤 翔	○	優勢勝	×	小城 亜門
		延岡学園	技有	GS 0:21		宮崎日大
無差別	準決勝	戸高 連之介	○	優勢勝	×	佐藤 弘崇
		延岡学園	技有	GS 2:11		延岡学園

記録方法 ⇒ 決まり技名は、正確に記入する。判断がつかない場合は、審判委員に確認すること。  
 一本、合せ技、技有、僅差勝、僅差負、反則負、反則勝、指差1、指差2、不戦勝、負傷勝などの言葉を記入する。  
 プログラム記載の試合番号記入する。個人試合準決勝以上は、男女階級を明記すること。GSは、経過時間を記入。

令和5年度 宮崎県高等学校柔道選手権大会（全国選手権予選）

R6. 1. 13（土） 宮崎県武道館

記録用紙（個人試合）

第【                      】試合場

階級	回戦	赤	記入者：			白
		選手名 学校名	記号 内容	決まり技 時間	記号 内容	選手名 学校名
48	準決勝	坂本 萌々菜	○	送襟締	×	油谷 愛華
		宮崎日大	一本	0:57		小林西
48	準決勝	長友 来輝	×	大外刈	○	甲斐 音彩
		富島		0:43	一本	小林西
52	準決勝	木村 至希	×	優勢勝	○	長嶺 葵
		小林西		GS 3:46	技有	鵬翔
52	準決勝	益田 愛唯	×	優勢勝	○	三井 咲花
		鵬翔		3:00	技有	宮崎日大
57	準決勝	上野 楓	○	合わせ技	×	野本 朱夏
		小林西	一本	2:31		鵬翔
57	準決勝	堀切 玲希	×	僅差	○	高本 みな
		小林西		GS 0:44	指差1	日章学園
63	準決勝	岡本 文那	○	不戦	×	細川 愛史
		宮崎日大	不戦勝			鵬翔

記録方法 ⇒ 決まり技名は、正確に記入する。判断がつかない場合は、審判委員に確認すること。  
 一本、合せ技、技有、僅差勝、僅差負、反則負、反則勝、指差1、指差2、不戦勝、負傷勝などの言葉を記入する。  
 プログラム記載の試合番号記入する。個人試合準決勝以上は、男女階級を明記すること。GSは、経過時間を記入。

令和5年度 宮崎県高等学校柔道選手権大会（全国選手権予選）

R6. 1. 13（土） 宮崎県武道館

記録用紙（個人試合）

第【                      】試合場

階級	回戦	赤	記入者：			白
		選手名 学校名	記号 内容	決まり技 時間	記号 内容	選手名 学校名
63	準決勝	長友 奈々実	×	合わせ技	○	平野 遥
		鵬翔		1:10	一本	小林西
無差別	準決勝	平石 海葉	○	合わせ技	×	山元 夏姫
		宮崎日大	一本	1:47		鵬翔
無差別	準決勝	綾部 苺寧	×	合わせ技	○	川口 彩絵
		妻		1:11	一本	鵬翔

記録方法 ⇒ 決まり技名は、正確に記入する。判断がつかない場合は、審判委員に確認すること。  
 一本、合せ技、技有、僅差勝、僅差負、反則負、反則勝、指差1、指差2、不戦勝、負傷勝などの言葉を記入する。  
 プログラム記載の試合番号記入する。個人試合準決勝以上は、男女階級を明記すること。GSは、経過時間を記入。

令和5年度 宮崎県高等学校柔道選手権大会（全国選手権予選）

R6. 1. 13（土） 宮崎県武道館

記録用紙（個人試合）

第【                      】試合場

階級	回戦	赤	記入者：			白
		選手名 学校名	記号 内容	決まり技 時間	記号 内容	選手名 学校名
60	決勝	落合 栄斗	×	送襟締	○	板東 魂
		日章学園		2:41	一本	宮崎日大
66	決勝	坂本 大河	×	僅差	○	千田 煌雅
		富島		GS 1:57	指差1	延岡学園
73	決勝	落 真心都	○	優勢勝	×	鈴木 叶太
		鵬翔	技有	3:00		延岡学園
81	決勝	佐藤 匠馬	○	優勢勝	×	田久保 輝星
		延岡学園	技有	3:00		鵬翔
無差別	決勝	新藤 翔	×	腰締	○	戸高 連之介
		延岡学園		1:34	一本	延岡学園

記録方法 ⇒ 決まり技名は、正確に記入する。判断がつかない場合は、審判委員に確認すること。  
 一本、合せ技、技有、僅差勝、僅差負、反則負、反則勝、指差1、指差2、不戦勝、負傷勝などの言葉を記入する。  
 プログラム記載の試合番号記入する。個人試合準決勝以上は、男女階級を明記すること。GSは、経過時間を記入。

令和5年度 宮崎県高等学校柔道選手権大会（全国選手権予選）

R6. 1. 13（土） 宮崎県武道館

記録用紙（個人試合）

第【                      】試合場

階級	回戦	赤	記入者：			白
		選手名 学校名	記号 内容	決まり技 時間	記号 内容	選手名 学校名
48	決勝	坂本 萌々菜	○	横四方固	×	甲斐 音彩
		宮崎日大	一本	2:16		小林西
52	決勝	長嶺 葵	×	横四方固	○	三井 咲花
		鵬翔		2:42	一本	宮崎日大
57	決勝	上野 楓	○	内股	×	高本 みな
		小林西	一本	GS 2:16		日章学園
63	決勝	岡本 文那	○	内股	×	平野 遥
		宮崎日大	一本	1:13		小林西
無差別	決勝	平石 海葉	×	僅差	○	川口 彩絵
		宮崎日大		3:00	指差2	鵬翔

記録方法 ⇒ 決まり技名は、正確に記入する。判断がつかない場合は、審判委員に確認すること。  
 一本、合せ技、技有、僅差勝、僅差負、反則負、反則勝、指差1、指差2、不戦勝、負傷勝などの言葉を記入する。  
 プログラム記載の試合番号記入する。個人試合準決勝以上は、男女階級を明記すること。GSは、経過時間を記入。



# 令和5年度宮崎県高等学校柔道選手権大会結果一覧表

順位	1		2		3		3		参加校数
男子団体									7
女子団体									3
順位	1		2		3		3		参加選手数
個人階級	氏名	学校名	氏名	学校名	氏名	学校名	氏名	学校名	
60	9 板東 魂	宮崎日大	12 落合 栄斗	日章学園	2 向井 惇紘	延岡学園	8 菅 清一郎	宮崎日大	14
66	16 千田 煌雅	延岡学園	21 坂本 大河	富島	23 津田 岳門	日章学園	18 川上 麟	宮崎大宮	13
73	31 落 真心都	鵬翔	28 鈴木 叶太	延岡学園	35 田村 圭涉	富島	37 城後 慈優	日章学園	13
81	39 佐藤 匠馬	延岡学園	41 田久保 輝星	鵬翔	46 城後 海馬	日章学園	44 小浦 大叶	宮崎日大	10
無差別	48 戸高 連之介	延岡学園	52 新藤 翔	延岡学園	49 佐藤 弘崇	延岡学園	60 小城 亜門	宮崎日大	21
48	71 坂本 萌々菜	宮崎日大	69 甲斐 音彩	小林西	70 油谷 愛華	小林西	67 長友 來輝	富島	5
52	76 三井 咲花	宮崎日大	74 長嶺 葵	鵬翔	73 益田 愛唯	鵬翔	72 木村 至希	小林西	5
57	77 上野 楓	小林西	82 高本 みな	日章学園	79 野本 朱夏	鵬翔	78 堀切 玲希	小林西	6
63	86 岡本 文那	宮崎日大	83 平野 遥	小林西	84 長友 奈々実	鵬翔	200 /	欠場	4
無差別	91 川口 彩絵	鵬翔	93 平石 海葉	宮崎日大	87 綾部 苺寧	妻	92 山元 夏姫	鵬翔	9
選手総数									100