

令和2年度 宮崎県高等学校柔道選手権大会 個人試合

-60kg級【第1試合場】

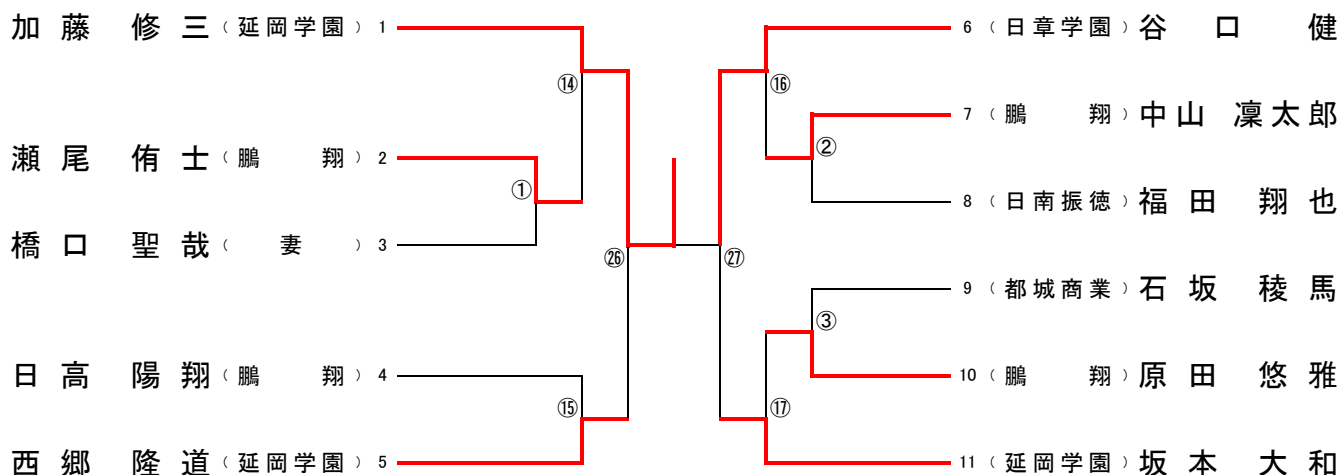

-66g級【第1試合場】

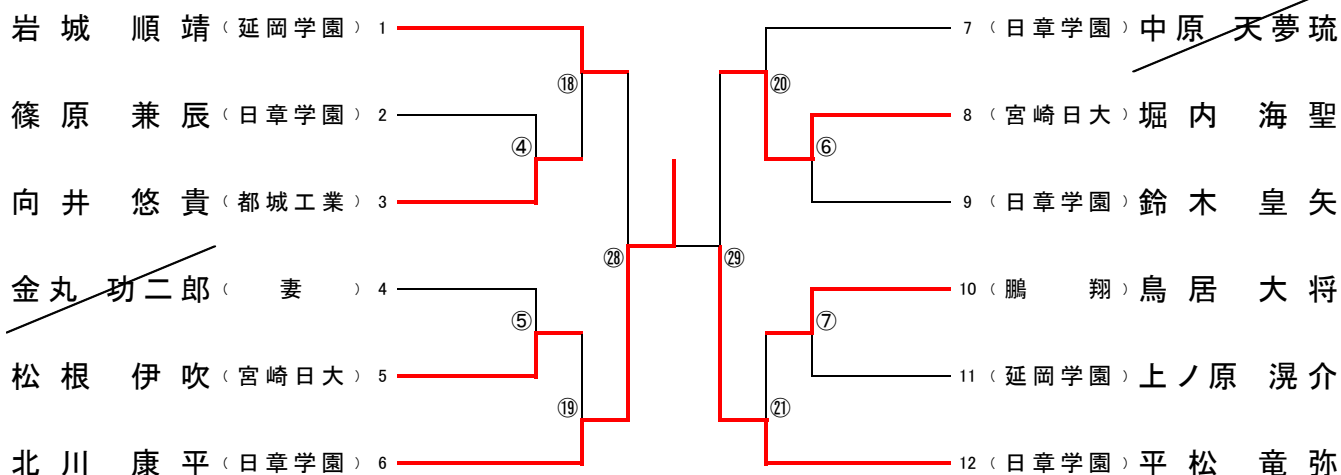

-81g級【第1試合場】

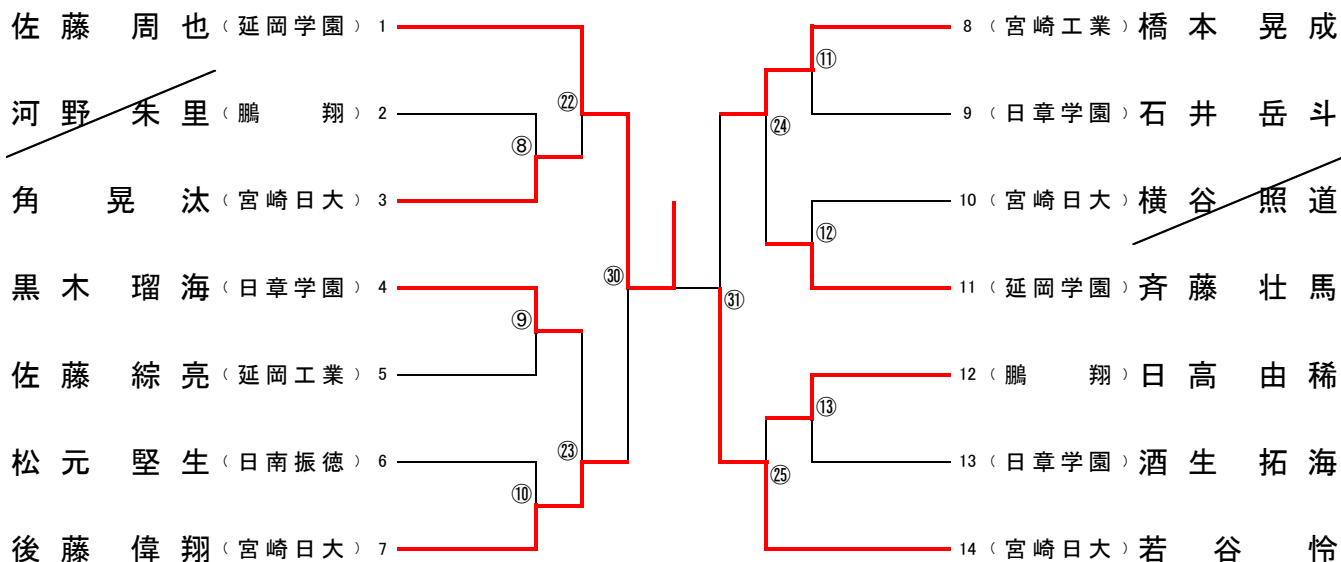

令和2年度 宮崎県高等学校柔道選手権大会 個人試合

-73kg級【第2試合場】

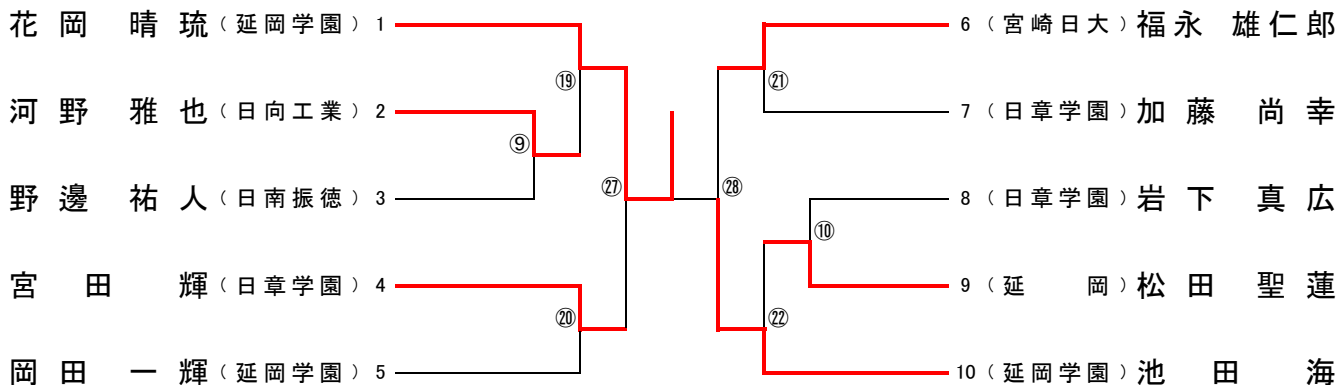

男子無差別級【第2試合場】

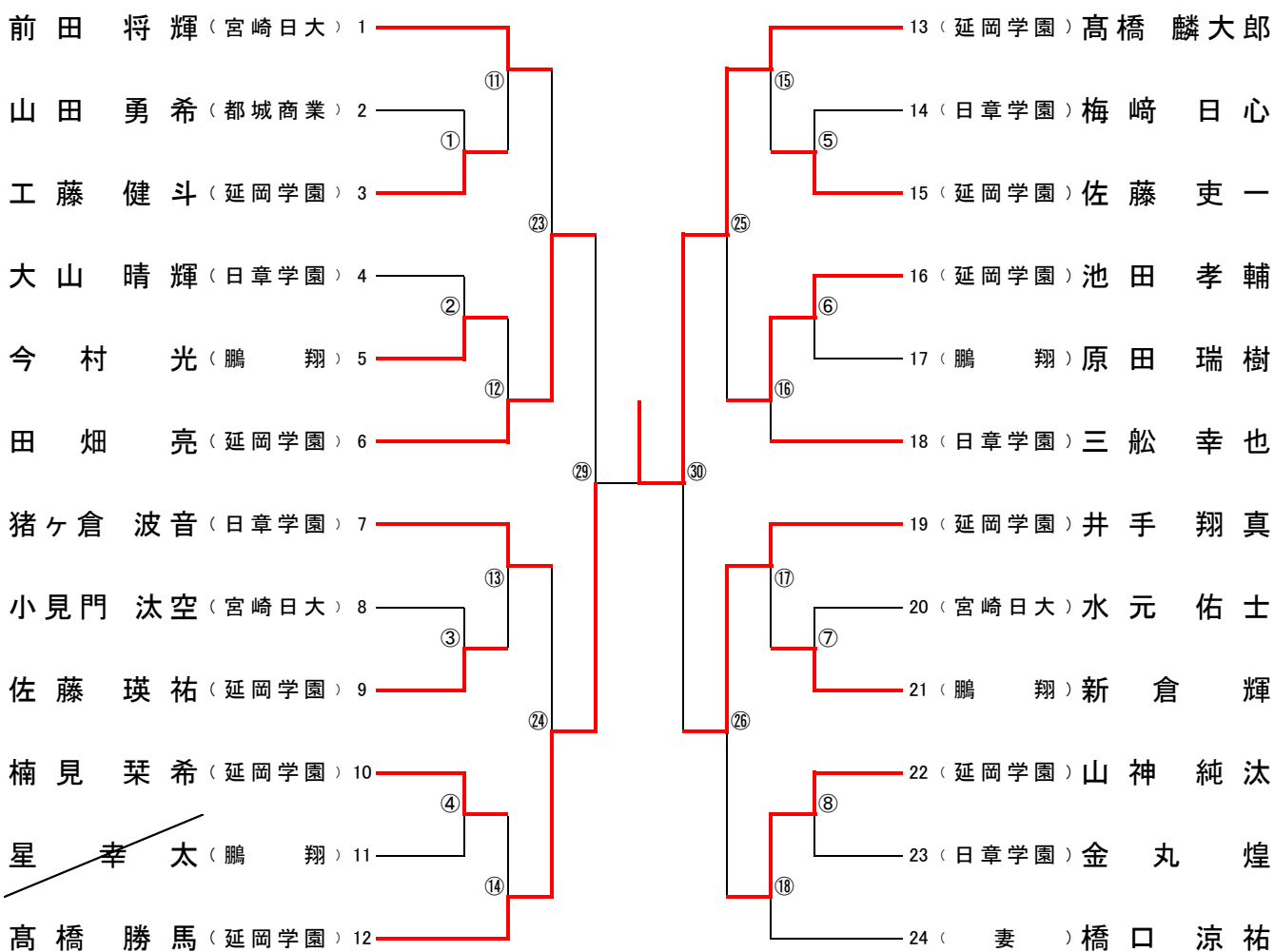

令和2年度 宮崎県高等学校柔道選手権大会 個人試合

-48kg級【第3試合場】

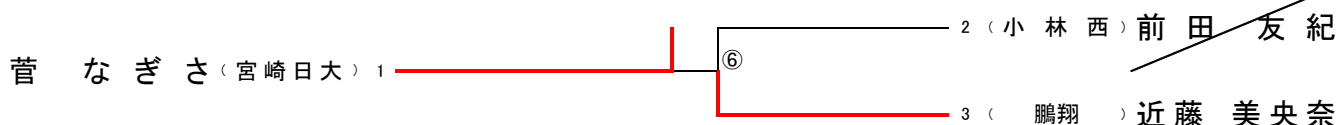

-52kg級【第3試合場】

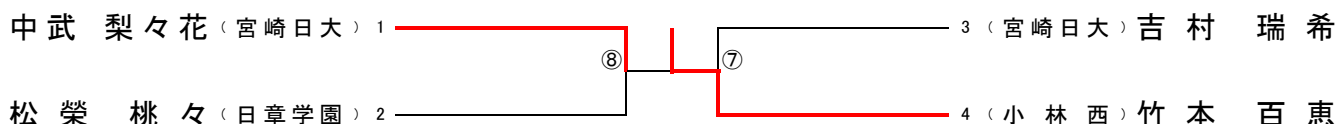

-57kg級【第3試合場】

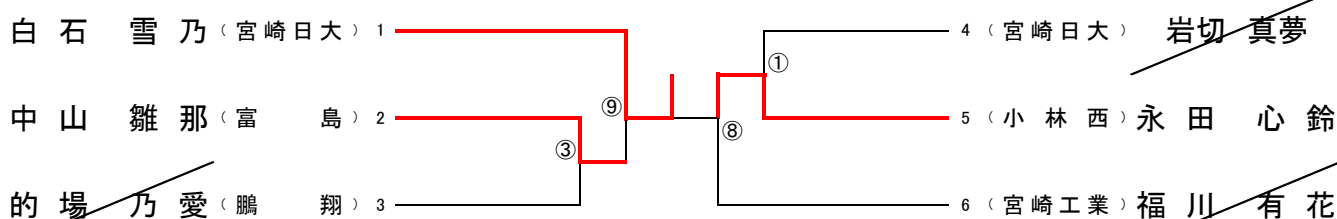

-63kg級【第3試合場】

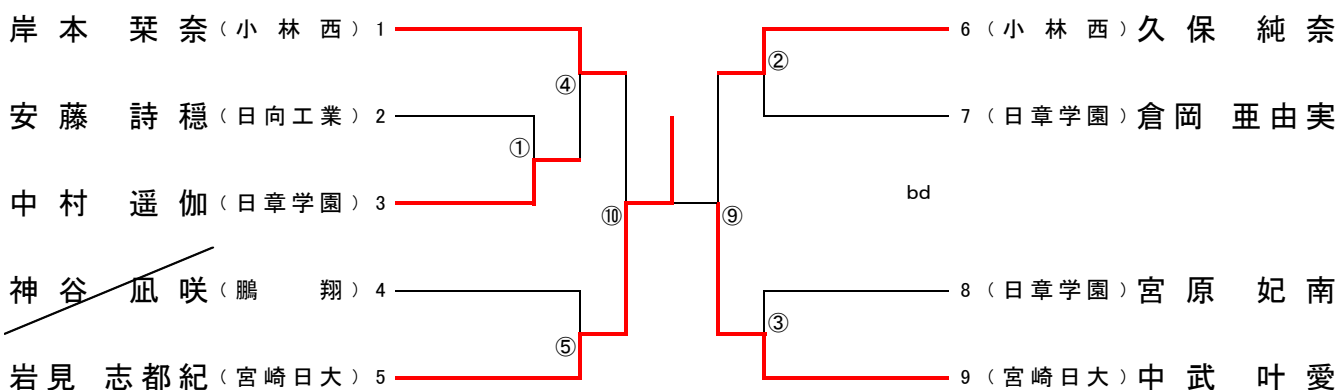

女子無差別級【第3試合場】

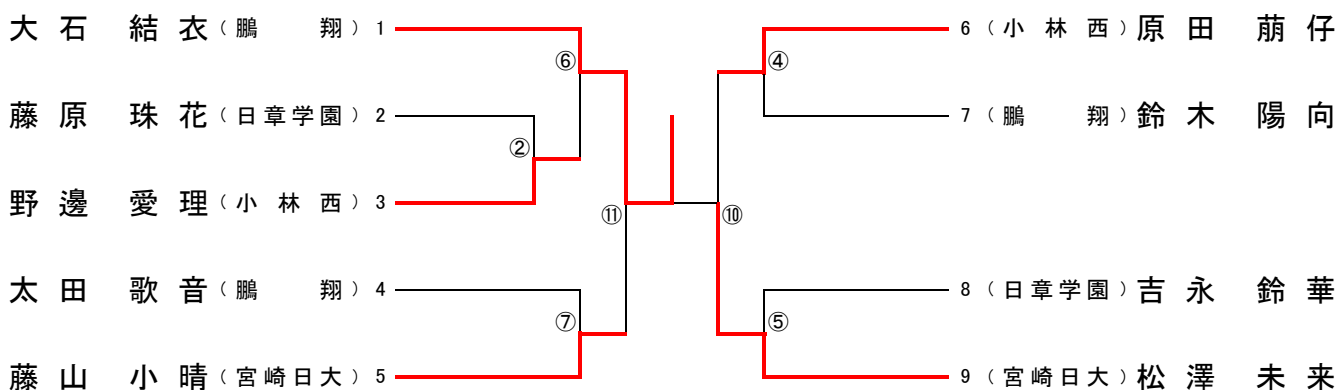

令和2年度 宮崎県高等学校柔道選手権大会(全国選手権予選)

R3. 3. 6(土) 宮崎県武道館

記録用紙(個人試合)

第【 】試合場

階級	回戦	赤	記入者：			白
		選手名 学校名	記号 内容	決まり技 時間	記号 内容	選手名 学校名
48	準決勝	前田 友紀	×	不戦勝	○	近藤 美央奈
		小林西			不戦勝	鵬翔
52	準決勝	中武 梨々花	○	優勢勝	×	松榮 桃々
		宮崎日大	技有	3:00		日章学園
52	準決勝	吉村 瑞希	×	合わせ技	○	竹本 百恵
		宮崎日大		2:08	一本	小林西
57	準決勝	白石 雪乃	○	合わせ技	×	中山 雛那
		宮崎日大	一本	1:55		富島
57	準決勝	永田 心鈴	○	不戦勝	×	福川 有花
		小林西	不戦勝			宮崎工業
63	準決勝	岸本 栞奈	×	僅差	○	岩見 志都紀
		小林西		GS4:06	指差1	宮崎日大
63	準決勝	久保 純奈	×	合わせ技	○	中武 叶愛
		小林西		2:40	一本	宮崎日大

記録方法 ⇒ 決まり技名は、正確に記入する。判断がつかない場合は、審判委員に確認すること。
 一本、合せ技、技有、僅差勝、僅差負、反則負、反則勝、指差1、指差2、不戦勝、負傷勝などの言葉を記入する。
 プログラム記載の試合番号記入する。個人試合準決勝以上は、男女階級を明記すること。GSは、経過時間を記入。

令和2年度 宮崎県高等学校柔道選手権大会(全国選手権予選)

R3. 3. 6(土) 宮崎県武道館

記録用紙(個人試合)

第【 】試合場

階級	回戦	赤	記入者：			白
		選手名 学校名	記号 内容	決まり技 時間	記号 内容	選手名 学校名
無差別	準決勝	大石 結衣	○	内股	×	藤山 小晴
		鵬翔	一本	0:15		宮崎日大
無差別	準決勝	原田 萌仔	×	合わせ技	○	松澤 未来
		小林西		2:10	一本	宮崎日大

記録方法 ⇒ 決まり技名は、正確に記入する。判断がつかない場合は、審判委員に確認すること。
 一本、合せ技、技有、僅差勝、僅差負、反則負、反則勝、指差1、指差2、不戦勝、負傷勝などの言葉を記入する。
 プログラム記載の試合番号記入する。個人試合準決勝以上は、男女階級を明記すること。GSは、経過時間を記入。

令和2年度 宮崎県高等学校柔道選手権大会(全国選手権予選)

R3. 3. 6(土) 宮崎県武道館

記録用紙(個人試合)

第【 】試合場

階級	回戦	赤	記入者：			白
		選手名 学校名	記号 内容	決まり技 時間	記号 内容	選手名 学校名
48	決勝	菅 なぎさ	○	上四方固	×	近藤 美央奈
		宮崎日大	一本	2:06		鵬翔
52	決勝	中武 梨々花	×	優勢勝	○	竹本 百恵
		宮崎日大		GS8:10	技有	小林西
57	決勝	白石 雪乃	○	合わせ技	×	永田 心鈴
		宮崎日大	一本	0:29		小林西
63	決勝	岩見 志都紀	○	優勢勝	×	中武 叶愛
		宮崎日大	技有	GS4:16		宮崎日大
無差別	決勝	大石 結衣	○	優勢勝	×	松澤 未来
		鵬翔	技有	3:00		宮崎日大

記録方法 ⇒ 決まり技名は、正確に記入する。判断がつかない場合は、審判委員に確認すること。
 一本、合せ技、技有、僅差勝、僅差負、反則負、反則勝、指差1、指差2、不戦勝、負傷勝などの言葉を記入する。
 プログラム記載の試合番号記入する。個人試合準決勝以上は、男女階級を明記すること。GSは、経過時間を記入。

令和2年度 宮崎県高等学校柔道選手権大会(全国選手権予選)

R3. 3. 6(土) 宮崎県武道館

記録用紙(個人試合)

第【 】試合場

階級	回戦	赤	記入者 :			白
		選手名 学校名	記号 内容	決まり技 時間	記号 内容	選手名 学校名
60	準決勝	加藤 修三	○	横四方固	×	西郷 隆道
		延岡学園	一本	2:19		延岡学園
60	準決勝	谷口 健	○	優勢勝	×	坂本 大和
		日章学園	技有	3:00		延岡学園
66	準決勝	岩城 順靖	×	小外掛	○	北川 康平
		延岡学園		GS7:41	一本	日章学園
66	準決勝	堀内 海聖	×	大内刈	○	平松 竜弥
		宮崎日大		1:45	一本	日章学園
73	準決勝	花岡 晴琉	○	内股	×	宮田 輝
		延岡学園	一本	1:02		日章学園
73	準決勝	福永 雄仁郎	×	優勢勝	○	池田 海
		宮崎日大		GS10:42	技有	延岡学園
81	準決勝	佐藤 周也	○	合わせ技	×	後藤 偉翔
		延岡学園		1:31		宮崎日大

記録方法 ⇒ 決まり技名は、正確に記入する。判断がつかない場合は、審判委員に確認すること。
 一本、合せ技、技有、僅差勝、僅差負、反則負、反則勝、指差1、指差2、不戦勝、負傷勝などの言葉を記入する。
 プログラム記載の試合番号記入する。個人試合準決勝以上は、男女階級を明記すること。GSは、経過時間を記入。

令和2年度 宮崎県高等学校柔道選手権大会(全国選手権予選)

R3. 3. 6(土) 宮崎県武道館

記録用紙(個人試合)

第【 】試合場

階級	回戦	赤	記入者：			白
		選手名 学校名	記号 内容	決まり技 時間	記号 内容	選手名 学校名
81	準決勝	橋本 晃成	×	小外掛	○	若谷 怜
		宮崎工業		0:56	一本	宮崎日大
無差別	準決勝	田畑 亮	×	優勢勝	○	高橋 勝馬
		延岡学園		GS1:38	技有	延岡学園
無差別	準決勝	高橋 麟太郎	○	優勢勝	×	井手 翔真
		延岡学園	技有	GS1:55		延岡学園

記録方法 ⇒ 決まり技名は、正確に記入する。判断がつかない場合は、審判委員に確認すること。
 一本、合せ技、技有、僅差勝、僅差負、反則負、反則勝、指差1、指差2、不戦勝、負傷勝などの言葉を記入する。
 プログラム記載の試合番号記入する。個人試合準決勝以上は、男女階級を明記すること。GSは、経過時間を記入。

令和2年度 宮崎県高等学校柔道選手権大会(全国選手権予選)

R3. 3. 6(土) 宮崎県武道館

記録用紙(個人試合)

第【 】試合場

階級	回戦	赤	記入者：			白
		選手名 学校名	記号 内容	決まり技 時間	記号 内容	選手名 学校名
60	決勝	加藤 修三	○	僅差	×	谷口 健
		延岡学園	指差2	3:00		日章学園
66	決勝	北川 康平	○	優勢勝	×	平松 竜弥
		日章学園	技有	GS3:21		日章学園
73	決勝	花岡 晴琉	○	優勢勝	×	池田 海
		延岡学園	技有	GS1:12		延岡学園
81	決勝	佐藤 周也	○	僅差	×	若谷 怜
		延岡学園	指差1	GS6:50		宮崎日大
無差別	決勝	高橋 勝馬	×	大外刈	○	高橋 麟大郎
		延岡学園		1:28	一本	延岡学園

記録方法 ⇒ 決まり技名は、正確に記入する。判断がつかない場合は、審判委員に確認すること。
 一本、合せ技、技有、僅差勝、僅差負、反則負、反則勝、指差1、指差2、不戦勝、負傷勝などの言葉を記入する。
 プログラム記載の試合番号記入する。個人試合準決勝以上は、男女階級を明記すること。GSは、経過時間を記入。

令和2年度宮崎県高等学校柔道選手権大会結果一覧表

順位	1		2		3		3		参加校数				
男子団体	実施無し		実施無し		実施無し		実施無し		5				
女子団体	実施無し		実施無し		実施無し		実施無し		4				
順位	1		2		3		3		参加選手数				
個人階級	氏名	学校名	氏名	学校名	氏名	学校名	氏名	学校名					
60	2	加藤 修三	延岡学園	10	谷口 健	日章学園	4	西郷 隆道	延岡学園	3	坂本 大和	延岡学園	11
66	16	北川 康平	日章学園	15	平松 竜弥	日章学園	12	岩城 順靖	延岡学園	21	堀内 海聖	宮崎日大	12
73	26	花岡 晴琉	延岡学園	27	池田 海	延岡学園	29	宮田 輝	日章学園	33	福永 雄仁郎	宮崎日大	14
81	35	佐藤 周也	延岡学園	42	若谷 怜	宮崎日大	45	後藤 偉翔	宮崎日大	46	橋本 晃成	宮崎工業	10
無差別	48	高橋 麟太郎	延岡学園	49	高橋 勝馬	延岡学園	56	井手 翔真	延岡学園	50	田畑 亮	延岡学園	24
48	74	菅 なぎさ	宮崎日大	72	近藤 美央奈	鵬翔	200	/	欠場	300	/	エントリー無	3
52	75	竹本 百恵	小林西	77	中武 梨々花	宮崎日大	78	吉村 瑞希	宮崎日大	76	松榮 桃々	日章学園	4
57	82	白石 雪乃	宮崎日大	80	永田 心鈴	小林西	81	中山 雛那	富島	200	/	欠場	6
63	93	岩見 志都紀	宮崎日大	92	中武 叶愛	宮崎日大	87	岸本 栞奈	小林西	86	久保 純奈	小林西	9
無差別	95	大石 結衣	鵬翔	101	松澤 未来	宮崎日大	102	藤山 小晴	宮崎日大	98	原田 萌仔	小林西	9
									選手総数	102			