

# 令和4年度 宮崎県高等学校柔道選手権大会 個人試合

## - 60kg級 【 第 1 試合場 】

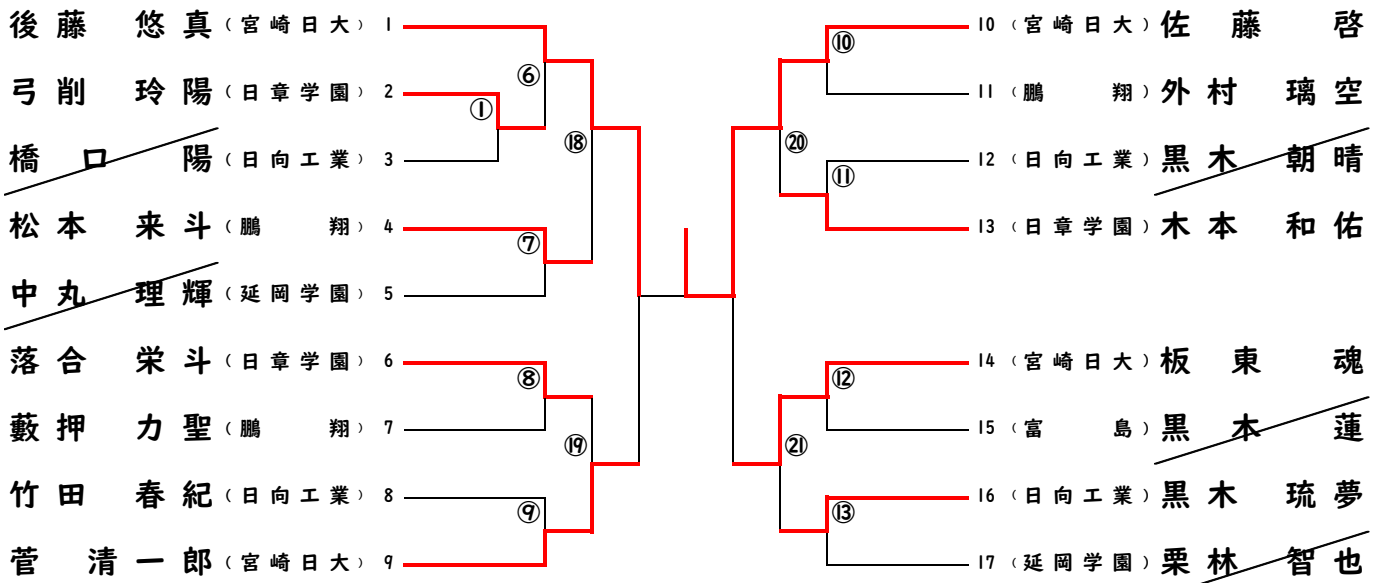

## - 73kg級 【 第 1 試合場 】

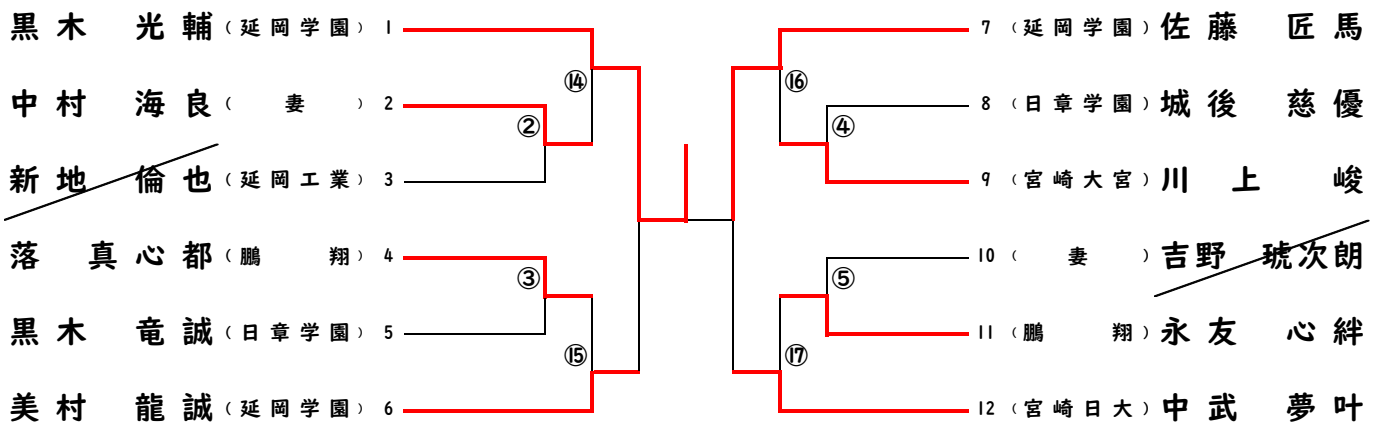

## - 52kg級

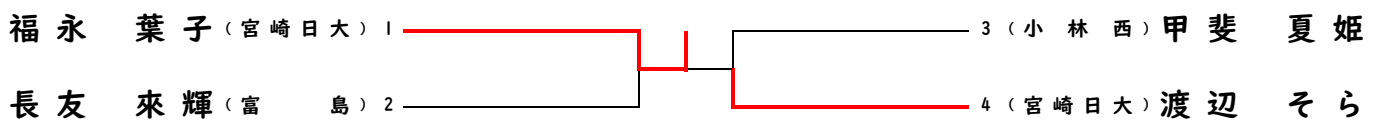

# 令和4年度 宮崎県高等学校柔道選手権大会 個人試合

## - 66kg級 【第2試合場】

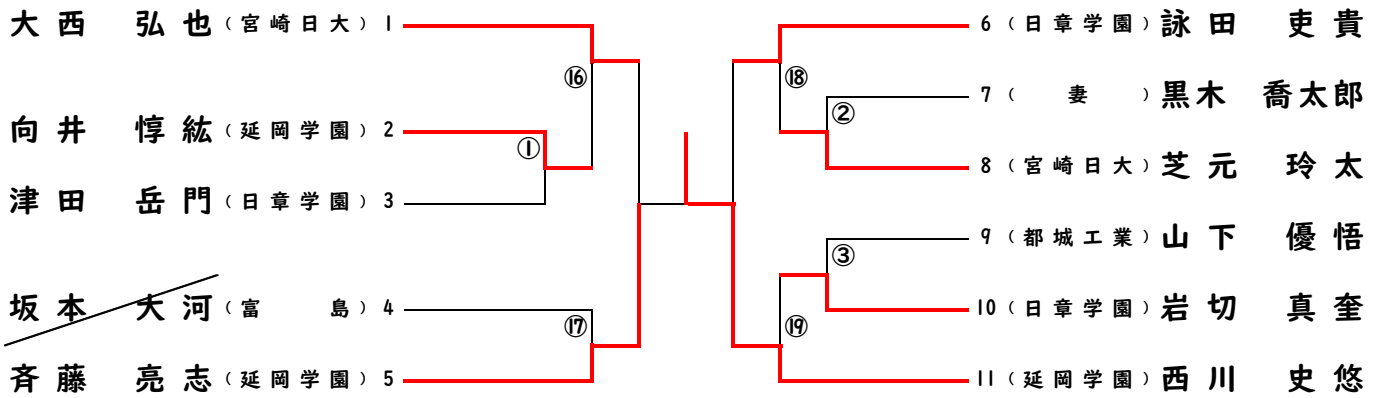

## - 81kg級 【第2試合場】

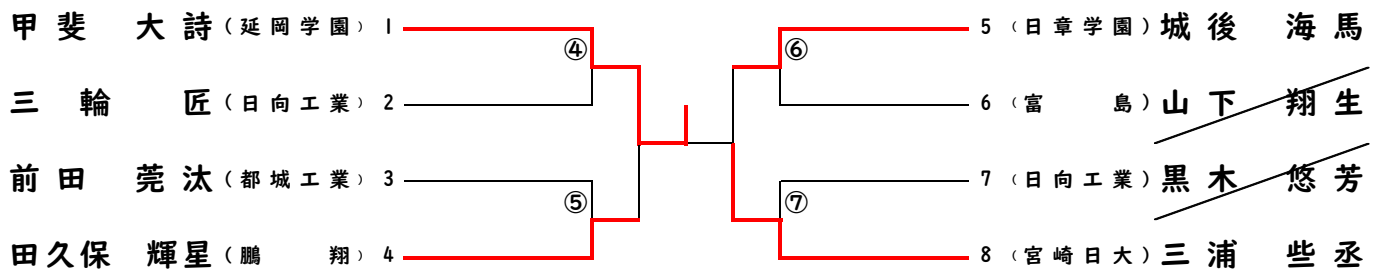

## - 57kg級 【第2試合場】

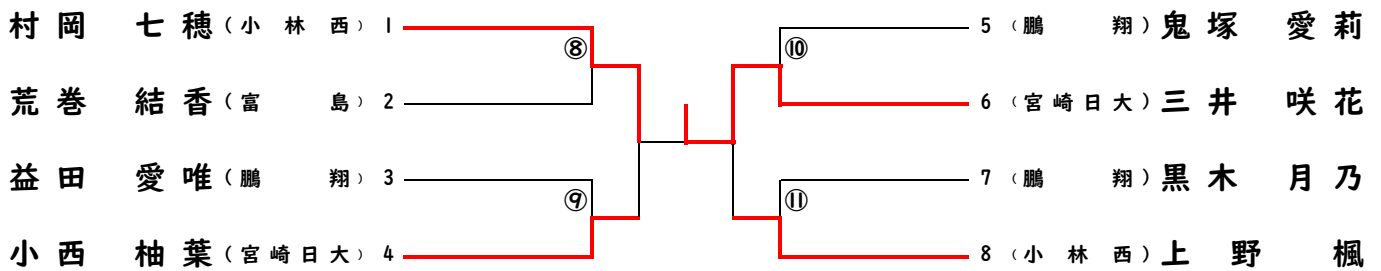

## 女子無差別級 【第2試合場】

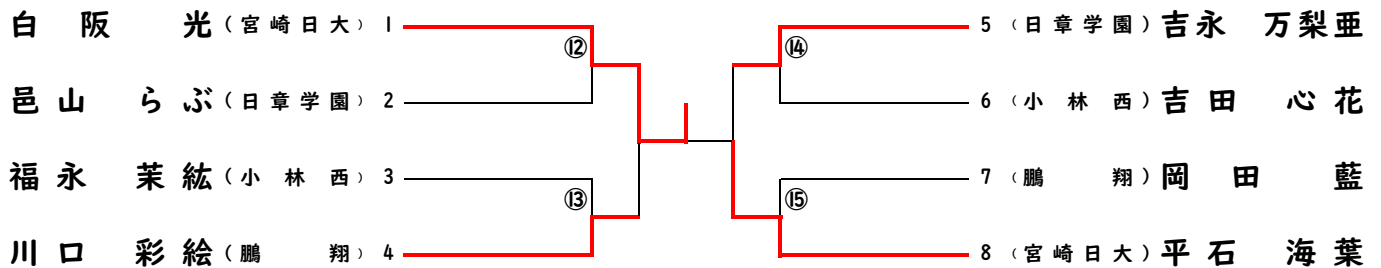

# 令和4年度 宮崎県高等学校柔道選手権大会 個人試合

## 男子無差別級 【 第 3 試合場 】

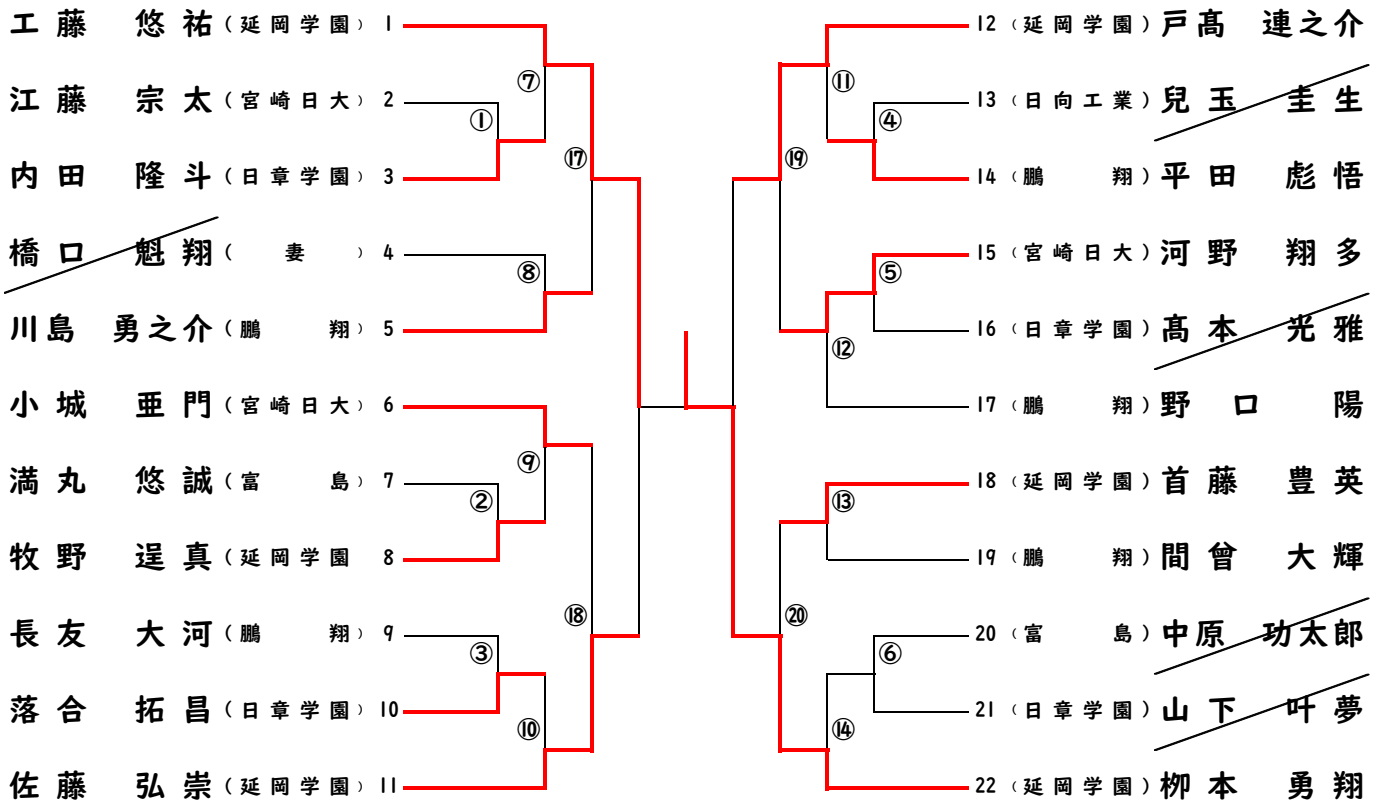

## - 48kg級 【 第 3 試合場 】

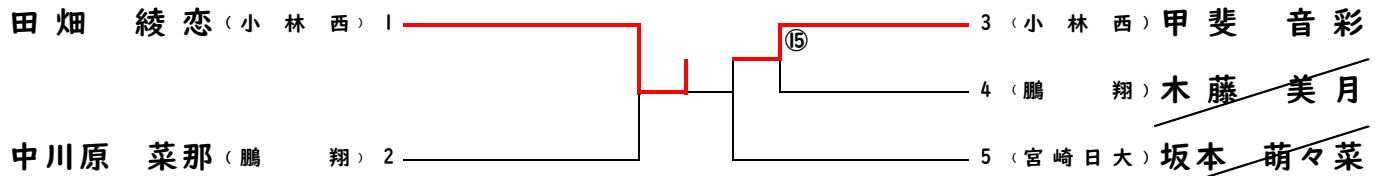

## - 63kg級 【 第 3 試合場 】

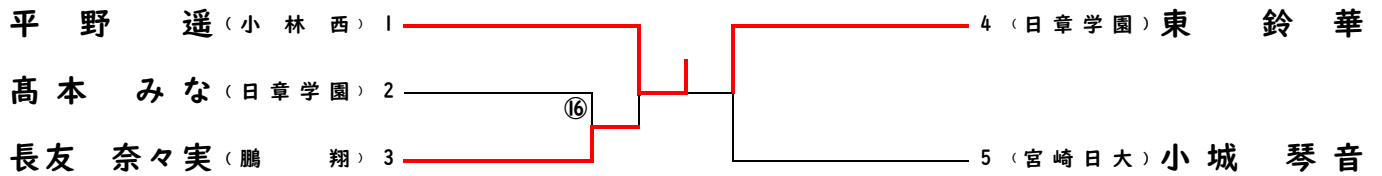

令和4年度 宮崎県高等学校柔道選手権大会（全国選手権予選）

R5. 1. 14（土） 宮崎県武道館

記録用紙（個人試合）

第【                      】試合場

階級	回戦	赤	記入者			白
		選手名 学校名	記号 内容	決まり技 時間	記号 内容	選手名 学校名
48	準決勝	田畑 綾恋	○	指導3	×	中川原 菜那
		小林西	反則勝	1:15	反則負	鵬翔
48	準決勝	甲斐 音彩	○	不戦勝		/
		小林西	不戦勝			欠場
52	準決勝	福永 葉子	○	合技	×	長友 來輝
		宮崎日大	一本	0:53		富島
52	準決勝	甲斐 夏姫	×	横四方固	○	渡辺 そら
		小林西		1:06	一本	宮崎日大
57	準決勝	村岡 七穂	○	合技	×	小西 柚葉
		小林西	一本	1:48		宮崎日大
57	準決勝	三井 咲花	○	僅差	×	上野 楓
		宮崎日大	指差2	GS 6:52		小林西
63	準決勝	平野 遥	○	指導3	×	長友 奈々実
		小林西	反則勝	1:53	反則負	鵬翔

記録方法 ⇒ 決まり技名は、正確に記入する。判断がつかない場合は、審判委員に確認すること。  
 一本、合せ技、技有、僅差勝、僅差負、反則負、反則勝、指差1、指差2、不戦勝、負傷勝などの言葉を記入する。  
 プログラム記載の試合番号記入する。個人試合準決勝以上は、男女階級を明記すること。GSは、経過時間を記入。

令和4年度 宮崎県高等学校柔道選手権大会（全国選手権予選）

R5. 1. 14（土） 宮崎県武道館

記録用紙（個人試合）

第【                      】試合場

階級	回戦	赤	記入者：			白
		選手名 学校名	記号 内容	決まり技 時間	記号 内容	選手名 学校名
63	準決勝	東 鈴華	○	僅差	×	小城 琴音
		日章学園	指差2	GS 3:38		宮崎日大
無差別	準決勝	白阪 光	○	優勢勝	×	川口 彩絵
		宮崎日大	技有	3:00		鵬翔
無差別	準決勝	吉永 万梨亜	×	大外刈	○	平石 海葉
		日章学園		2:22	一本	宮崎日大

記録方法 ⇒ 決まり技名は、正確に記入する。判断がつかない場合は、審判委員に確認すること。  
 一本、合せ技、技有、僅差勝、僅差負、反則負、反則勝、指差1、指差2、不戦勝、負傷勝などの言葉を記入する。  
 プログラム記載の試合番号記入する。個人試合準決勝以上は、男女階級を明記すること。GSは、経過時間を記入。

令和4年度 宮崎県高等学校柔道選手権大会（全国選手権予選）

R5. 1. 14（土） 宮崎県武道館

記録用紙（個人試合）

第【                      】試合場

階級	回戦	赤	記入者：			白
		選手名 学校名	記号 内容	決まり技 時間	記号 内容	選手名 学校名
60	準決勝	後藤 悠真	○	優勢勝	×	菅 清一郎
		宮崎日大	技有	3:00		宮崎日大
60	準決勝	佐藤 啓	○	肩車	×	板東 魂
		宮崎日大	一本	1:45		宮崎日大
66	準決勝	大西 弘也	×	指導3	○	斉藤 亮志
		宮崎日大	反則負	GS 2:19	反則勝	延岡学園
66	準決勝	詠田 吏貴	×	縦四方固	○	西川 史悠
		日章学園		1:26	一本	延岡学園
73	準決勝	黒木 光輔	○	優勢勝	×	美村 龍誠
		延岡学園	技有	GS 1:05		延岡学園
73	準決勝	佐藤 匠馬	○	横四方固	×	中武 夢叶
		延岡学園	一本	0:55		宮崎日大
81	準決勝	甲斐 大詩	○	内股	×	田久保 輝星
		延岡学園	一本	0:19		鵬翔

記録方法 ⇒ 決まり技名は、正確に記入する。判断がつかない場合は、審判委員に確認すること。  
 一本、合せ技、技有、僅差勝、僅差負、反則負、反則勝、指差1、指差2、不戦勝、負傷勝などの言葉を記入する。  
 プログラム記載の試合番号記入する。個人試合準決勝以上は、男女階級を明記すること。GSは、経過時間を記入。

令和4年度 宮崎県高等学校柔道選手権大会（全国選手権予選）

R5. 1. 14（土） 宮崎県武道館

記録用紙（個人試合）

第【                      】試合場

階級	回戦	赤	記入者：			白
		選手名 学校名	記号 内容	決まり技 時間	記号 内容	選手名 学校名
81	準決勝	城後 海馬	×	優勢勝	○	三浦 些丞
		日章学園		GS 6:01	技有	宮崎日大
無差別	準決勝	工藤 悠祐	○	不戦勝	×	佐藤 弘崇
		延岡学園	不戦勝			延岡学園
無差別	準決勝	戸高 連之介	×	一本背負	○	柳本 勇翔
		延岡学園		GS 3:52	一本	延岡学園

記録方法 ⇒ 決まり技名は、正確に記入する。判断がつかない場合は、審判委員に確認すること。  
 一本、合せ技、技有、僅差勝、僅差負、反則負、反則勝、指差1、指差2、不戦勝、負傷勝などの言葉を記入する。  
 プログラム記載の試合番号記入する。個人試合準決勝以上は、男女階級を明記すること。GSは、経過時間を記入。

令和4年度 宮崎県高等学校柔道選手権大会（全国選手権予選）

R5. 1. 14（土） 宮崎県武道館

記録用紙（個人試合）

第【                      】試合場

階級	回戦	赤	記入者：			白
		選手名 学校名	記号 内容	決まり技 時間	記号 内容	選手名 学校名
48	決勝	田畑 綾恋	○	縦四方固	×	甲斐 音彩
		小林西	一本	0:55		小林西
52	決勝	福永 葉子	○	横四方固	×	渡辺 そら
		宮崎日大	一本	2:04		宮崎日大
57	決勝	村岡 七穂	×	優勢勝	○	三井 咲花
		小林西		3:00	技有	宮崎日大
63	決勝	平野 遥	○	僅差	×	東 鈴華
		小林西	指差2	3:00		日章学園
無差別	決勝	白阪 光	○	僅差	×	平石 海葉
		宮崎日大	指差2	3:00		宮崎日大

記録方法 ⇒ 決まり技名は、正確に記入する。判断がつかない場合は、審判委員に確認すること。  
 一本、合せ技、技有、僅差勝、僅差負、反則負、反則勝、指差1、指差2、不戦勝、負傷勝などの言葉を記入する。  
 プログラム記載の試合番号記入する。個人試合準決勝以上は、男女階級を明記すること。GSは、経過時間を記入。



令和4年度 宮崎県高等学校柔道選手権大会（全国選手権予選）

R5. 1. 14（土） 宮崎県武道館

記録用紙（個人試合）

第【                      】試合場

階級	回戦	赤	記入者：			白
		選手名 学校名	記号 内容	決まり技 時間	記号 内容	選手名 学校名
60	決勝	後藤 悠真	×	僅差	○	佐藤 啓
		宮崎日大		GS 6:54	指差1	宮崎日大
66	決勝	斉藤 亮志	×	僅差	○	西川 史悠
		延岡学園		GS 5:03	指差1	延岡学園
73	決勝	黒木 光輔	○	僅差	×	佐藤 匠馬
		延岡学園	指差1	GS 7:24		延岡学園
81	決勝	甲斐 大詩	○	縦四方固	×	三浦 些丞
		延岡学園	一本	1:11		宮崎日大
無差別	決勝	工藤 悠祐	×	優勢勝	○	柳本 勇翔
		延岡学園		3:00	技有	延岡学園

記録方法 ⇒ 決まり技名は、正確に記入する。判断がつかない場合は、審判委員に確認すること。  
 一本、合せ技、技有、僅差勝、僅差負、反則負、反則勝、指差1、指差2、不戦勝、負傷勝などの言葉を記入する。  
 プログラム記載の試合番号記入する。個人試合準決勝以上は、男女階級を明記すること。GSは、経過時間を記入。

# 令和4年度宮崎県高等学校柔道選手権大会結果一覧表

順位	1		2		3		3		参加校数
男子団体									7
女子団体									4
順位	1		2		3		3		参加選手数
個人階級	氏名	学校名	氏名	学校名	氏名	学校名	氏名	学校名	
60	5 佐藤 啓	宮崎日大	4 後藤 悠真	宮崎日大	7 板東 魂	宮崎日大	6 菅 清一郎	宮崎日大	17
66	20 西川 史悠	延岡学園	21 齊藤 亮志	延岡学園	26 詠田 吏貴	日章学園	24 大西 弘也	宮崎日大	11
73	32 黒木 光輔	延岡学園	33 佐藤 匠馬	延岡学園	34 美村 龍誠	延岡学園	36 中武 夢叶	宮崎日大	12
81	42 甲斐 大詩	延岡学園	44 三浦 些丞	宮崎日大	45 田久保 輝星	鵬翔	48 城後 海馬	日章学園	8
無差別	53 柳本 勇翔	延岡学園	52 工藤 悠祐	延岡学園	55 戸高 連之介	延岡学園	54 佐藤 弘崇	延岡学園	22
48	74 田畑 綾恋	小林西	75 甲斐 音彩	小林西	72 中川原 菜那	鵬翔	200 /	欠場	5
52	77 福永 葉子	宮崎日大	78 渡辺 そら	宮崎日大	76 長友 來輝	富島	79 甲斐 夏姫	小林西	4
57	81 三井 咲花	宮崎日大	87 村岡 七穂	小林西	86 上野 楓	小林西	82 小西 柚葉	宮崎日大	8
63	90 平野 遥	小林西	92 東 鈴華	日章学園	89 長友 奈々実	鵬翔	88 小城 琴音	宮崎日大	5
無差別	93 白阪 光	宮崎日大	94 平石 海葉	宮崎日大	95 川口 彩絵	鵬翔	100 吉永 万梨亜	日章学園	8
選手総数									100